

## Keskittimien ja antennien sijoitusopas

Palkit kuvaavat sitä, miten keskittimen antennin sijainti vaikuttaa mittarin kantamaan.

Keskittimen antenni voidaan asentaa joko sisä- tai ulkotiloihin. Paras kantama saavutetaan, kun antenni asennetaan ulos.

Jos antenni on pakko asentaa sisälle, valitse asennuspaikka, josta on esteetön yhteys useimpiin kerroksiin, esimerkiksi porraskäytävä.

Jos tarvitset lisäohjeita, ota yhteyttä paikalliseen myyntiedustajaan.



150 asuntoa. Nykyinen rakennus + 2 lähellä olevaa rakennusta.



100 asuntoa. Nykyinen rakennus + 1 lähellä oleva rakennus.



50 asuntoa. Nykyinen rakennus.



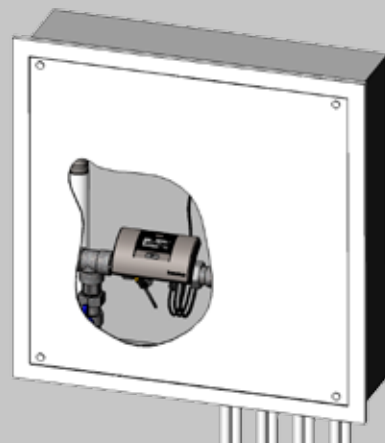





Jos mittarit sijaitsevat teräskaapissa, antennin kattama asuntojen määrä vähenee.



# Valitse oikeanlainen antenni

Taulukko auttaa sinua valitsemaan oikeanlaisen antennin edellä kuvailtujen antennin sijaintien perusteella.

Keskيتين toimii yhdellä antennilla, mutta on suositeltavaa käyttää kahta, jotta antennien peittoalue on mahdollisimman suuri. Jos järjestelmässä on vain yksi antenni, valitse se alla olevan taulukon Ensisijainen antenni sarakkeesta.

Antennin sijainti	Ensisijainen antenni	Toissijainen antenni
	Omniantenni ulkokäyttöön 	Paneeliantenni ulkokäyttöön 
	Paneeliantenni ulkokäyttöön 	Paneeliantenni ulkokäyttöön 
	Omniantenni ulkokäyttöön 	Paneeliantenni sisäkäyttöön 

58113244\_A1\_FL\_08.2015

## Kamstrup A/S, Suomen toimisto

Lars Sonckin kaari 12

FI-02600 ESPOO

P: (09) 2511 220

F: (09) 2511 2210

info@kamstrup.fi

kamstrup.fi

Think forward