

Fiche produit

• **OMNIPOWER® monophasé**

- Compteur résidentiel monophasé
- Préparé pour les applications domestiques intelligentes
- Optimisé pour les systèmes de comptage intelligents
- Sécurisé contre la falsification
- Résistance aux erreurs dans le réseau d'approvisionnement
- Très faible consommation d'énergie
- Mise à jour à distance du micrologiciel
- Mesures de la qualité de l'énergie selon la norme EN 50160
- Type homologué selon :
 - Énergie active
EN 50470-1 (MID)
EN 50470-3 (MID)
 - Énergie active
et l'énergie réactive
IEC 62052-11 (IEC)
IEC 62053-21 (IEC)
IEC 62053-23 (IEC)
- Protocole de communication :
 - DLMS/COSEM



Contenu

Application	3
Fonction	4
Homologations	8
Caractéristiques techniques	8
Connexions	10
Communication	10
Module de communication avec les consommateurs (CCC)	10
Tableaux de précision typiques	11
Configuration - matériel	12
Configuration - logiciel	13
Installation	18
Consignes de sécurité et d'installation	18
Dimensions	19
Accessoires	20

Application

Le compteur monophasé OMNIPOWER® de Kamstrup est un compteur d'électricité à connexion directe pour l'enregistrement de l'énergie électrique. Le compteur est entièrement électronique et ne comporte aucune pièce mobile. Ainsi, l'enregistrement de l'énergie n'est pas affecté par les chocs ou les impacts pendant le transport et le montage. En outre, les mesures sont correctes quel que soit le sens de montage physique.

Le principe de mesure par shunt garantit une bonne linéarité et une plage dynamique considérable. En même temps, le principe de mesure du shunt est insensible au magnétisme et aux courants continus.

L'écran facilement lisible défile automatiquement entre les relevés, ou les relevés peuvent être changés manuellement par le consommateur en activant le bouton-poussoir de gauche. Les lectures d'affichage requises ainsi que leur ordre sont configurables.

En plus d'être lues sur l'écran, les données peuvent être collectées via le réseau Radio Mesh, la sortie optique ou à partir de la zone du module. La zone unique du module permet également le changement externe des tarifs, des entrées et sorties d'impulsion, et la configuration ainsi qu'une large gamme de médias de communication.

En usine, le compteur peut être configuré pour mesurer l'énergie importée et exportée. Les mesures sont enregistrées dans une mémoire permanente.

Par défaut, le compteur monophasé OMNIPOWER® peut générer des profils de charge dans les quatre quadrants. Un profil de charge fournit des informations détaillées sur l'énergie consommée et produite. Un enregistreur supplémentaire de 24 canaux contient des données à des fins d'analyse.

Par défaut, le compteur monophasé OMNIPOWER® est livré avec les fonctions Smart Disconnect et Prepayment contrôlé par logiciel.

Le compteur monophasé OMNIPOWER® est également conçu pour supporter une analyse étendue du réseau principal à l'aide de mesures du THD, du facteur de puissance, du déséquilibre de la tension, des variations de la tension et des creux et bosses.

Afin de minimiser la configuration manuelle lors de l'installation, le compteur est préconfiguré en usine. En outre, le compteur peut être reconfiguré via un système de comptage intelligent.

Fonction

Affichage

Le compteur monophasé OMNIPOWER® est équipé d'un écran à cristaux liquides (LCD). Les registres qui peuvent être lus à partir de l'écran dépendent de la configuration choisie. Il est également possible de configurer l'affichage à distance.

La configuration de l'affichage est constituée de trois listes d'affichage indépendantes : Une pour la fonction de changement de vitesse automatique, une pour la fonction de changement de vitesse manuel et une pour la fonction de changement de vitesse alimentée par batterie. L'écran est constitué de segments, comme le montre la figure ci-dessous.

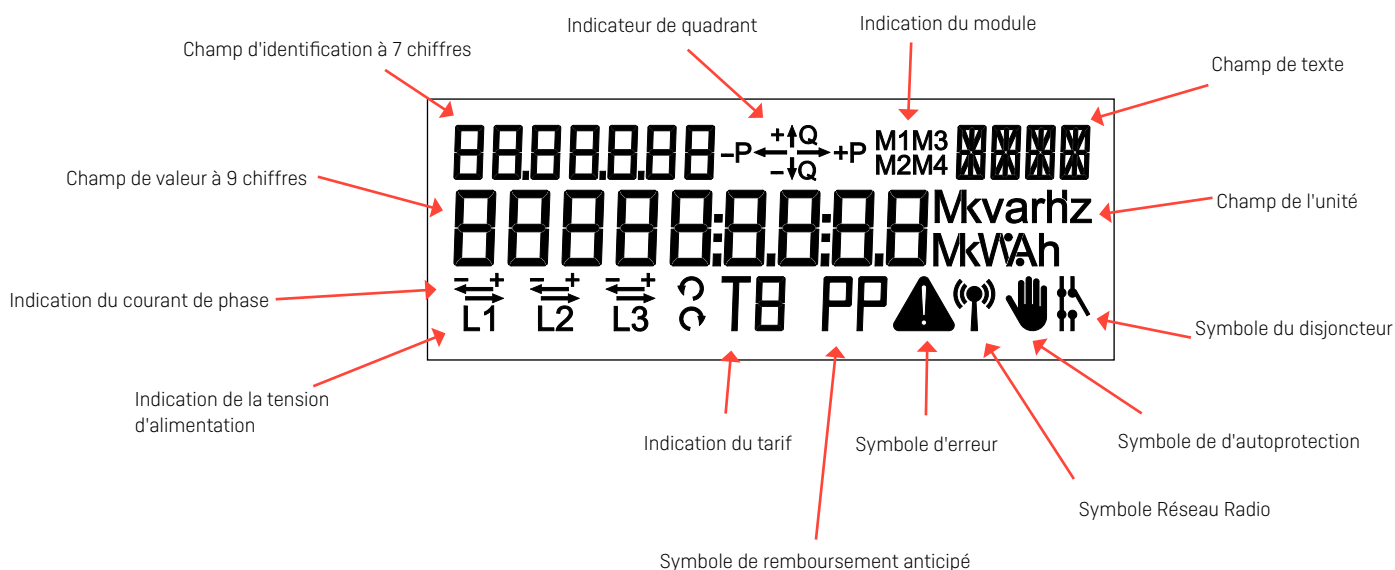

Champ de valeur à 9 chiffres :	Ce champ est utilisé pour afficher les valeurs des registres.
Champ de l'unité :	Ce champ est utilisé pour afficher les unités liées au champ de valeur.
Champ d'identification à 7 chiffres :	Code OBIS d'identification de la valeur dans le champ de valeur.
Indicateur de quadrant :	Indique le type de charge actuel.
Champ de texte :	Contient un texte supplémentaire en rapport avec la fonction du compteur.
Indication du module :	Indique si et quels modules communiquent dans l'affichage.
Symbole d'erreur :	Indique des erreurs internes critiques.
Symbole du disjoncteur :	Indique la position actuelle du disjoncteur si la déconnexion intelligente est activée. Si la déconnexion intelligente est désactivée ou si le compteur n'a pas de disjoncteur, il n'y a pas d'indication.
Symbole d'autoprotection :	Indique une influence magnétique ou l'ouverture du couvercle du terminal, de manière temporaire ou permanente.
Symbole de réseau radio :	Indique la communication avec les systèmes AMR.
Symbole de remboursement anticipé :	Indique si la fonctionnalité de prépaiement est activée.
Indication tarifaire :	Indique le tarif actuel si des tarifs ont été sélectionnés.
Indicateur de tension d'alimentation :	Indique que la tension est supérieure au seuil minimum (160 V).
Indication du courant de phase :	Indique que la charge est supérieure au seuil minimum (2,3 W).

Fonction

Affichage

La fonction de changement automatique (défilement) permet de passer d'une lecture à l'autre toutes les 10 secondes. Il est possible de sélectionner jusqu'à 16 lectures.

La fonction de changement de vitesse manuel est modifiée par l'activation du bouton-poussoir gauche. Il est possible de sélectionner jusqu'à 30 lectures et l'ordre de lecture. Cependant, il n'est pas possible de désélectionner les lectures **legal**.

Si la fonction de décalage par pile est sélectionnée, il devient possible de lire l'affichage, même lorsque le compteur n'est pas alimenté. Il est possible de sélectionner jusqu'à 8 lectures et de passer d'une lecture à l'autre en activant le bouton-poussoir.

Le compteur revient automatiquement de la fonction de changement manuel à la fonction de défilement automatique deux minutes après la dernière activation du bouton-poussoir de gauche.

Lecture de l'énergie

Le compteur monophasé OMNIPOWER® dispose d'un shunt pour la mesure du courant et d'une division de la résistance pour la mesure de la tension.

La consommation d'énergie est calculée comme une expression du courant par rapport à la tension de phase et au temps.

L'enregistrement de l'énergie est communiqué au processeur légal du compteur via le système de bus interne du compteur et est additionné dans les registres principaux du compteur.

Mémoire permanente

Les données mesurées et calculées sont enregistrées dans la mémoire permanente du compteur. Les données sont enregistrées à chaque changement des valeurs du registre de l'énergie.

En outre, les valeurs ci-dessous sont enregistrées à la fin d'une période de débit :

Divers	Registres de l'énergie	Registres de puissance
RTC avec info qualité	Énergie positive active A+	Puissance de crête P+max
Compteur horaire	Énergie négative active A-	Puissance de crête P+max RTC
Débit le compteur d'arrêt	Énergie positive réactive R+	Puissance de crête P+max Tarif 1
Compteur de seuil de puissance (A+)	Énergie négative réactive R-	Puissance de crête P+max Tarif 1 RTC
Entrée d'impulsion	Énergie positive apparente E+	Puissance de crête P+max Tarif 2
	Énergie négative apparente E-	Puissance de crête P+max Tarif 2 RTC
	Énergie positive active A+ Tarif 1	Puissance de crête accumulée P+max
	Énergie positive active A+ Tarif 2	Puissance de crête accumulée P+max Tarif 1
	Énergie positive active A+ Tarif 3	Puissance de crête accumulée P+max Tarif 2
	Énergie positive active A+ Tarif 4	Puissance de crête Q+max
	Énergie positive réactive R+ Tarif 1	Puissance de crête Q+max RTC
	Énergie positive réactive R+ Tarif 2	Puissance de crête Q+max Tarif 1
	Énergie positive réactive R+ Tarif 3	Puissance de crête Q+max Tarif 1 RTC
	Énergie positive réactive R+ Tarif 4	Puissance de crête Q+max Tarif 2
		Puissance de crête Q+max Tarif 2 RTC
		Puissance de crête accumulée Q+max
		Puissance de crête S+max
		Puissance de crête S+max RTC
		Puissance de crête S-max
		Puissance de crête S-max RTC

Fonction

Modules enfichables

Le compteur monophasé OMNIPOWER® peut être monté/rééquipé avec des modules enfichables sans revérification ultérieure. Le module communique avec le microprocesseur du compteur via un bus de données interne. Cela offre d'innombrables possibilités fonctionnelles telles qu'une sortie d'impulsion supplémentaire, une tarification, un contrôle de la charge et une communication de données via, par exemple, GSM/GPRS et M-Bus.

Lecture optique

Une interface optique est placée à l'avant du compteur. Cette connexion optique peut être utilisée pour lire les données ou pour configurer, par exemple, la configuration de l'affichage, le numéro du compteur et d'autres paramètres.

Les Tools via la connexion optique peuvent être réalisés à l'aide du logiciel METERTOOL OMNIPOWER®.

Il n'est pas possible de modifier les données légales du compteur.

Sortie d'impulsion S0

Emet des impulsions d'énergie active à raison de 1000 impulsions par kWh. Les impulsions sont émises de manière synchrone avec la LED. La tension maximale qui peut être connectée à la sortie S0 est de 27 V DC (à 1 kΩ), et le courant maximal qui peut être tiré par la sortie est de 27 mA. Le temps d'impulsion est de 30 msec.

Disjoncteur

Le compteur monophasé OMNIPOWER® est disponible avec une fonction de déconnexion intégrée qui permet de déconnecter les sorties d'alimentation du compteur d'électricité. La déconnexion peut être effectuée localement en activant le bouton poussoir du compteur, automatiquement via les fonctions Smart Disconnect ou Prepayment, ou à distance via un système de comptage intelligent automatique.

Ne PAS utiliser la déconnexion comme fonction de sécurité.

La reconnexion peut se faire par le même média que la déconnexion. En outre, la connexion par bouton-poussoir peut être configurée pour n'être autorisée qu'après une commande de libération préalable d'un système de comptage intelligent.

Le disjoncteur est un disjoncteur bistable qui maintient sa position actuelle en cas de panne de courant et après le rétablissement ultérieur du courant.

Fonction

Profil de charge*

Les profils de charge peuvent être configurés à 15, 30 ou 60 minutes selon la période d'intégration et pour les quatre quadrants. Le nombre de profils générés correspond au type d'énergie sélectionné pour le compteur.

Profondeur d'enregistrement en jours :			
Minutes	15	30	60
A+	278	556	1113
A+/A-	235	470	941
A+/A-/R+/R-	180	360	720
A+/A-/R1/R2/R3/R4	145	291	583
A+/A-/R+/R-/R1/R2/R3/R4	122	244	489

* Le profil de charge pour l'Autriche est limité à 60 jours avec une période d'intégration fixe de 15 minutes.

Les profondeurs de journalisation indiquées ci-dessus s'appliquent au micrologiciel OMNIA 3.0 et aux versions plus récentes.

Enregistreur d'analyse

Le compteur monophasé OMNIPOWER® est doté d'un logger d'analyse configurable. La profondeur d'enregistrement dépend de la configuration du compteur et du nombre de registres. L'enregistreur d'analyses peut enregistrer des données provenant de 24 registres différents à la fois.

Le compteur monophasé OMNIPOWER® est disponible avec des réglages par défaut qui peuvent être reconfigurés ultérieurement via METERTOOL OMNIPOWER® ou un système de comptage intelligent.

Protection contre les manipulations

Outre le scellement mécanique, le compteur est également capable de détecter les manipulations. En cas de tentative d'effraction (mécanique ou magnétique), une alarme est déclenchée, horodatée et enregistrée dans la mémoire permanente. Les alarmes peuvent être transférées automatiquement via l'infrastructure de communication et, dans certains cas, être affichées sur l'écran. L'influence magnétique n'affecte pas la précision de la mesure.

Homologations

Le compteur monophasé OMNIPower® est homologué conformément à la directive sur les instruments de mesure (MID) pour l'énergie positive active et conformément aux exigences nationales pour d'autres types d'énergie, le cas échéant.

Homologation	Norm
Essai de type selon :	
- Énergie active	EN 50470-1 EN 50470-3
- Énergie réactive et énergie active	IEC 62052-11 IEC 62053-21 IEC 62053-23

Diverses	Normes
Terminal	DIN 43857 (en partie)* ou BS 7856
Sortie d'impulsion S0	DIN 43864
Lecture optique	DLMS/COSEM
Codes OBIS/EDIS	IEC 62056-61

* La distance interne entre les bornes diffère de la norme DIN 43857.

Caractéristiques techniques

Principe de mesure	
- Courant	Mesure du courant par shunt de courant
- Tension	Mesure de la tension par diviseur de tension
Tension nominale U_n	230 VAC -20 % - +15 %
Courant	I_{min} - I_{ref} (I_{max})

OMNIPower® monophasé

Sans disjoncteur	Avec disjoncteur
0,25-5(100)A 35 mm ²	0,25-5(100)A 35 mm ²

Classe de précision	MID: Classe A, Classe B IEC : Classe 2, Classe 1
Fréquence nominale f_n	50 Hz \pm 5 % ou 60 Hz \pm 5 %
Déplacement de phase	Illimité
Température de fonctionnement	-40 °C - +70 °C
Température de stockage	-40 °C - +85 °C
Classe de protection	IP54
Classe de protection	II

Caractéristiques techniques

Humidité relative, sans condensation	< 75 % en moyenne annuelle à 21 °C < 95 % moins de 30 jours/an, à 25 °C
Poids	1100 g avec le rupteur/800 g sans le rupteur
Zone d'application	A l'intérieur ou à l'extérieur dans une armoire à compteurs adaptée
Consommation interne*	

OMNIPOWER® monophasé	Sans disjoncteur	Avec disjoncteur
Consommation électrique maximale des circuits de courant avec courant de base	0,01 VA	0,01 VA
Consommation électrique maximale des circuits de tension	0,6 VA 0,2 W	0,6 VA 0,2 W

* Mesuré par l'organisme notifié lors de l'essai de type. Mesuré à la phase L1.

Matériaux	Polycarbonate renforcé de verre
Stockage des données	EEPROM, > 10 ans sans tension
Affichage	LCD, hauteur des chiffres de 7 mm (champ de valeurs) LCD, hauteur des chiffres 5 mm (relevés d'identification) LCD, hauteur des chiffres 3 mm (relevés de tension et de tarif)
Compteur constant	1000 imp/kWh
SO diode d'impulsion	1000 imp/kWh, kvarh Temps d'impulsion 30 ms ± 10 %
SO sortie d'impulsion	1000 imp/kWh Temps d'impulsion 30 ms ± 10 %
Niveau de court-circuit	4500 A

Horloge en temps réel (RTC)

Précision	Typiquement 5 ppm à 23 °C
Durée de vie de la batterie	> 10 ans en fonctionnement normal Durée de vie de la supercapacité > 10 ans en fonctionnement normal
Durée de fonctionnement de la supercapsule	7 jours à pleine charge

Connexions

Terminaux principaux Taille	OMNIPOWER® connexions d'élévation A utiliser avec la connexion :			OMNIPOWER® ST	
	Multi-corps	7-cored	Tube massif/terminal	Multi-corps	7-cored
35 mm ²	≥ 6 mm ²	≥ 6 mm ²	≥ 2,5 mm ²	≥ 6 mm ²	≥ 6 mm ²
Vis	Pz 2 ou emplacement droit Couple : 2,5 - 3 Nm			Pz 2 ou emplacement droit Couple : 3-3,5 Nm	
Sortie tension	0,25 - 1,5 mm ² , fourchettes de raccordement de câble de 5 mm				
Vis	TORX Tx 10 Couple 1 Nm				

Communication

Le compteur monophasé OMNIPOWER® peut être fourni ou équipé ultérieurement de modules de communication. Les modules fonctionnent comme des entrées et des sorties pour le compteur.

Le montage des modules ne nécessite pas de vérification ultérieure du compteur.

Modules de communication

Série	Communication série RS-485 ou RS-232 ou boucle de courant avec entrées d'impulsion, entrées tarifaires ou contrôle de charge.
M-Bus	Lecture via le système M-Bus câblé.
GSM/GPRS	Collecte des données de consommation par communication GSM/GPRS. Prise en charge de la lecture des SMS.

Radio intégrée

Le compteur monophasé OMNIPOWER® peut être équipé d'une communication radio intégrée.

La communication radio ne nécessite donc pas de montage/rétrofit du module de communication. Si la zone du module du compteur est utilisée pour un autre type de communication, la communication radio intégrée peut être désactivée.

Module de communication avec les consommateurs (CCC)

Dans le compteur monophasé l'OMNIPOWER®, il est possible de monter un module CCC. Le module peut être utilisé pour la communication et l'échange de données avec des produits domestiques intelligents tels que des afficheurs d'énergie et des relais externes. Le module CCC est monté sans outil et sans briser le sceau du compteur. Le montage peut être effectué, par exemple, par le consommateur lui-même.

Tableaux de précision typiques

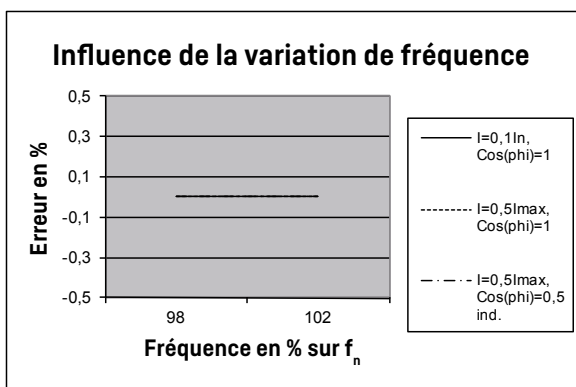
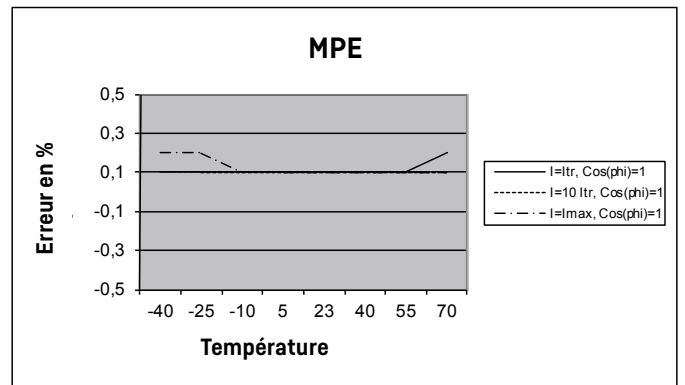
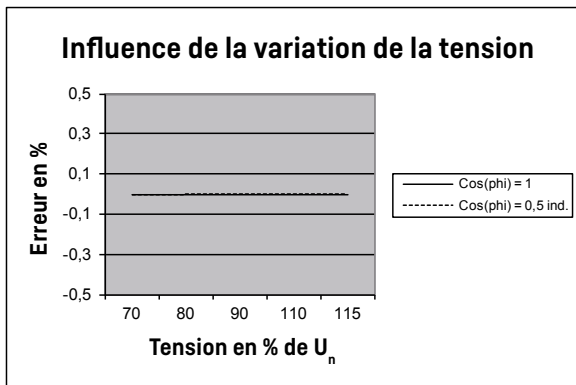
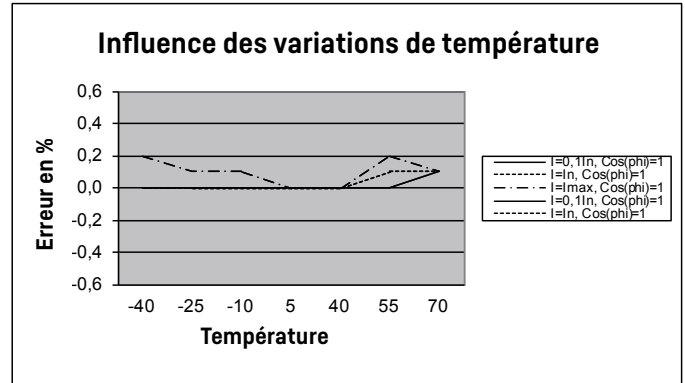
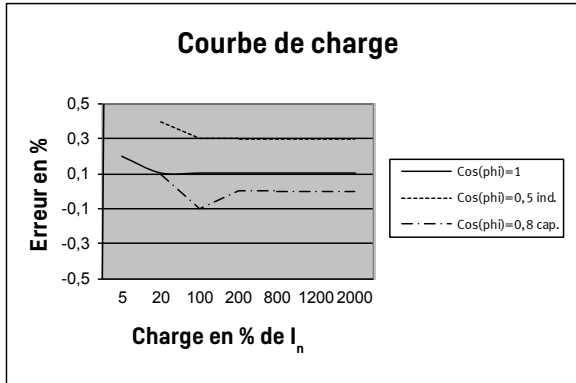

MPE (Maximum Permissible Error)

Erreur composée de :

- Charge de courant
- Variation de tension
- Variation de fréquence
- Variation de température

Configuration - matériel

	68	X ₁ - X ₂	X ₃ - X ₄	X ₅	X ₆ - X ₇	X ₈	X ₉ - X ₁₀	X ₁₁	X ₁₂	X ₁₃ - X ₁₄	X ₁₅	X ₁₆
X₁ Type de compteur n° version												
Compteur monophasé		6										
X₂ Numéro de type version												
OMNIPOWER®		1										
X₃ Boîtier												
Standard			1									
ST- meter			2									
X₄ Systèmes de mesure												
1 système			1									
X₅ Plage de courant												
5-100 A				1								
5-65 A				4								
10-60 A				6								
10-80 A				7								
5-80 A				8								
X₆ Classe de précision												
Classe A					A							
Classe B					B							
Classe 2					2							
Classe 1					1							
X₇ Génération												
Génération N						N						
X₈ Variante												
1. Variante							1					
2. Variante							2					
X₉ Type d'énergie												
A+							1					
A+/A-							2					
A+/A-/R+/R-							4					
X₁₀ Disjoncteur												
Pas de disjoncteur								0				
Double disjoncteur								2				
Disjoncteur standard								3				
X₁₁ Communication												
Pas de radio									0			
Radio (pour OMNIA®)									1			
X₁₂ Alimentation de secours												
Supercondensateur										0		
Supercap + batterie										1		
X₁₃ Interface												
Sortie SO											1	
X₁₄X₁₅X₁₆ Code pays											XXX	

Configuration - logiciel

	Z1	Z2	Z3	Z4
Z1 Décimales dans l'affichage				
7,0	1			
6.1	2			
7.2	3			
6.3	4			
Z2 Configuration de la LED				
LED éteinte sans consommation		1		
LED allumée sans consommation		2		
Z3 Configuration du module primaire				
	I/O 1	I/O 2		
Pas de fonction	-	-		00
Tarif 4	Entrée	Entrée		01
Tarif 4 inversé	Entrée	Entrée		02
Impulsion en cours/Alarme en cours	Entrée	Entrée		03
Entrée d'impulsion/Alarme inversée	Entrée	Entrée		04
Entrée d'impulsion/Sortie A+	Entrée	Sortie		05
Sortie R+/Sortie A+	Sortie	Sortie		06
Alarme à 2 tarifs en	Entrée	Entrée		07
2-tarif inversé/Alarme en	Entrée	Entrée		08
2-tarif/Alarme inversé	Entrée	Entrée		09
2-tarif inversé/Alarme inversée	Entrée	Entrée		10
2-tarif/A+ out	Entrée	Sortie		11
2-tarif inversé/A+ out	Entrée	Sortie		12
Pulse in/2-tariff	Entrée	Entrée		13
Impulsion en entrée/2-tarif inversé	Entrée	Entrée		14
Arrêt du débit pulse/-	Entrée	-		15
A- out/A+ out	Sortie	Sortie		16
Contrôle de la charge Contrôle de la charge/de l'état	Entrée	Sortie		17
Synchronisation de l'entrée d'impulsion/du tarif de charge	Entrée	Sortie		18
Impulsion en inv./Synchronisation tarifaire de la charge	Entrée	Sortie		19
Synchronisation du tarif d'entrée/de sortie inversée	Entrée	Sortie		20
Inversion de la synchro de l'impulsion/du tarif de la charge	Entrée	Sortie		21
Contrôle de la charge par synchronisation à 4 tarifs	Entrée	Entrée		22
Contrôle de charge synchrone à 4 tarifs inversé	Entrée	Entrée		23
Contrôle de la charge 1 /Contrôle de la charge 2	Sortie	Sortie		26
Entrée d'impulsion/Contrôle de la charge	Entrée	Sortie		27
Entrée d'impulsion/Changement Contrôle de charge 1 & 2	Entrée	Sortie		28
Module de défaut de terre avec relais 2x5A	I2C	I2C		29
Z4 Période d'intégration/Période de profil de charge				
15 min.				2
30 min.				3
60 min.				4

Configuration - logiciel

	Z9	Z10	Z11	Z12
Z9 Configuration de la déconnexion				
Voir le formulaire de commande Disconnect ou contacter Kamstrup	-			
Z10 Configuration de l'enregistreur d'analyse				
Configuration par défaut		000		
Z11 Temps moyen de Greenwich (GMT)				
0	GMT		00	
1	+ 1 heure (DK/NO/SE/DE/FR/ES)		01	
2	+ 2 heures (FI)		02	
3	+ 3 heures		03	
4	+ 4 heures		04	
5	+ 5 heures		05	
6	+ 6 heures		06	
7	+ 7 heures		07	
8	+ 8 heures		08	
9	+ 9 heures		09	
10	+ 10 heures		10	
11	+ 11 heures		11	
12	+ 12 heures		12	
-11	- 11 heures		13	
-10	- 10 heures		14	
-9	- 9 heures		15	
-8	- 8 heures		16	
-7	- 7 heures		17	
-6	- 6 heures		18	
-5	- 5 heures		19	
-4	- 4 heures		20	
-3	- 3 heures		21	
-2	- 2 heures		22	
-1	- 1 heures		23	
Z12 Entrée d'impulsion de l'unité				
Aucun				00
kWh				01
m ³				02
L				03

Configuration - logiciel

	Z13	Z14	Z15	Z16	Z17	Z18	Z19	Z20
Z13 Plan de contrôle tarifaire								
Voir le formulaire de commande de tarifs ou contacter Kamstrup	-							
Tarif désactivé	000							
Module Contrôle du port	001							
Contrôle du registre	002							
Z14 Plan de contrôle des charges								
Voir le formulaire de commande de contrôle de la charge ou contacter Kamstrup	-							
Contrôle de la charge désactivé	000							
Contrôle du registre	001							
Z15 Tableau de l'heure d'été et de l'heure d'hiver								
Aucun			000					
EU			001					
Z16 Code de fréquence Protocole								
Aucun				000				
CH 318 K				318				
EU 319 K				319				
SE 326 K				326				
SE 328 K				328				
SE 329 K				329				
NO 337 K				337				
NO 338 K				338				
NO 339 K				339				
DK 348 K				348				
DK 349 K				349				
FI 356 K				356				
FI 357 K				357				
FI 359 K				359				
PL 369 K				369				
AT 376 K				376				
AT 379 K				379				
Z17 Bouton poussoir 2 setup								
Voir le formulaire de commande PB2 ou contacter Kamstrup					-			
Pas de configuration PB2					000			
Z18 Configuration 1107								
Voir le formulaire de commande 1107 ou contacter Kamstrup						-		
Désactivé						000		
Mode A et C, UD [disponible uniquement pour la variante 1]						001		
Mode A et C, UD2 [disponible uniquement pour la variante 1]						002		
Z19 Position du disjoncteur								
Pas de disjoncteur							0	
Connecté							1	
Déconnecté							2	
Z20 Configuration du calendrier								
Voir le formulaire de commande du calendrier ou contacter Kamstrup								-

Configuration - logiciel

	Z25	Z26	Z27	Z28	Z29	Z30
Z25 Debitlogger 2 intervalles						
Quotidien	1					
Hebdomadaire	2					
Mensuel	3					
Z26 – Configuration de l'alarme						
Aucune alarme activée		000				
Z27 – Données du profil de charge (DLMS)						
Valeurs absolues			1			
Valeurs delta [disponibles uniquement pour la variante 2]			2			
Z28 – Cryptage de l'interface locale						
N/A [uniquement pour la variante 1]				0		
Activé [disponible uniquement pour la variante 2]				1		
Désactivé [disponible uniquement pour la variante 2]				2		
Z29 – Configuration du profil de charge						
A+					1	
A+/A-					2	
A+/A-/R+/R-					3	
A+/A-/R1/R2/R3/R4 [disponible uniquement pour la variante 2]					4	
A+/A-/R+/R-/R1/R2/R3/R4 [disponible uniquement pour la variante 2]					5	
Z30 – Configuration de l'enregistreur de débit 2						
Profil 01						1
Profil 02 [disponible uniquement pour la variante 2]						2

Installation

Schémas de connexion

Le schéma de connexion apparaît à l'avant du compteur.

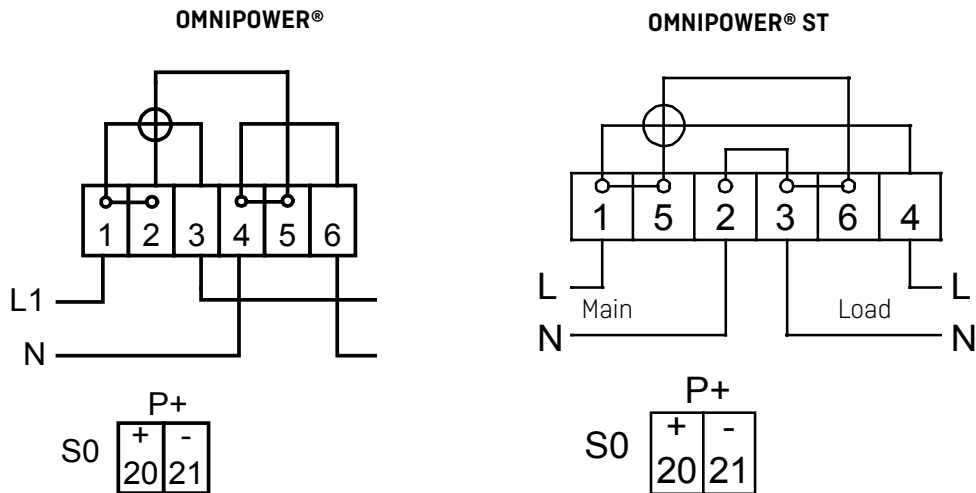

Consignes de sécurité et d'installation

Le compteur ne doit être utilisé que pour mesurer l'énergie électrique et ne doit fonctionner que dans les limites des valeurs spécifiées.

Le compteur doit être mis hors tension lors de toute intervention. Il peut être très dangereux de toucher les parties connectées du compteur.

Les normes, directives, réglementations et instructions locales en vigueur doivent être respectées. Seul le personnel autorisé est habilité à installer des compteurs d'électricité.

Les compteurs à raccordement direct doivent être protégés contre les courts-circuits par un fusible de secours en fonction de l'intensité maximale indiquée sur le compteur.

Le fusible de secours correspondant doit donc être retiré et conservé dans un endroit où il ne pourra pas être inséré dans le compteur par une personne non autorisée.

Le voyant constant du compteur clignote proportionnellement à l'énergie active consommée.

Seul le personnel autorisé est habilité à rompre le scellement des services publics.

Attention! La fonction de disjoncteur du compteur ne doit PAS être utilisée comme fonction de sécurité. Lorsque la fonction disjoncteur du compteur est utilisée, le compteur est toujours sous tension.

Dimensions

OMNIPOWER®

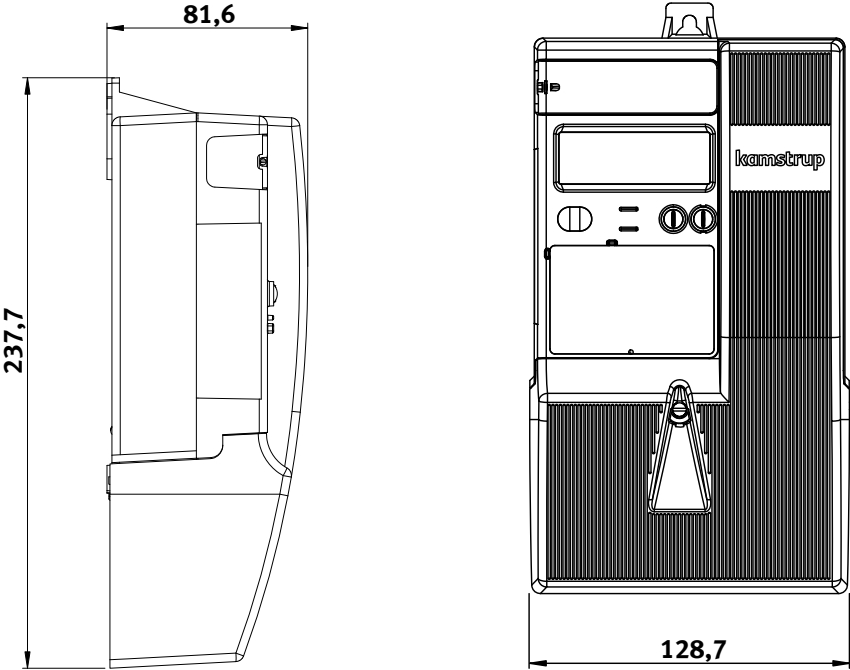

OMNIPOWER® ST

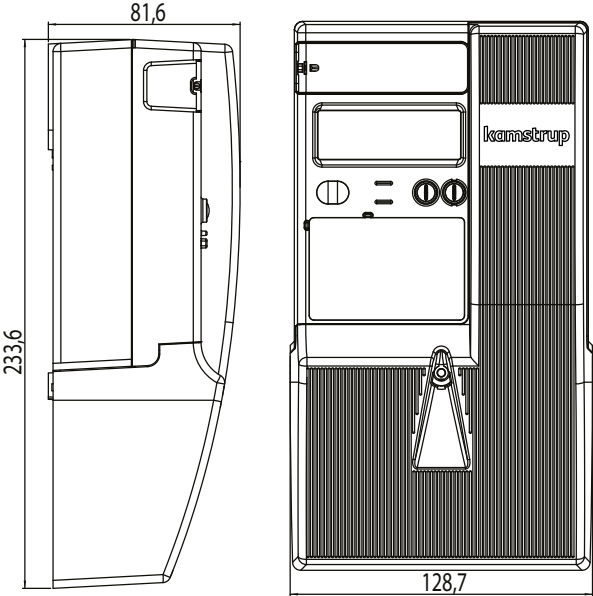

Accessoires

Modules

IP101i, module TCP/IP*	68 50 040
GSM8i 2G*	6819x0xxxxx
GSM8i 2G m/2x5A Contrôle de charge*	6819x5xxxxx
GSM8i 2G m/RS-485 add-on*	6819x6xxxxx
OMNICON® GSM**	681Axxxxxx
5A Module de contrôle de la charge	68 50 058
Module M-Bus, adressage secondaire* (câblé)	68 50 068
2 x 5A module de contrôle de la charge	68 50 069
Module RS485, multi drop*	68 50 072
Module de données/impulsions, double impulsion, 9600	68 50 075
Contrôle des tarifs, 4 tarifs, entrée 230 V, boucle de courant	68 50 076
Contrôle des tarifs, 4 tarifs, entrée 230 V	68 50 078
OMNICON® MUC-module**	68 50 079
Module de mise à la terre**	68 50 080
Module de défaut de terre avec module MUC**	68 50 081
M-Bus sans fil, sous-comptage	68 50 083
RS-485 (hors LC/Tarif)	68 50 084

Configuration du logiciel

METERTOOL	68 99 580
-----------	-----------

Divers

Couvercle de compteur OMNIPOWER® standard	59 60 370
Couvercle de compteur OMNIPOWER® long, 60mm	59 60 316
Couvercle de compteur OMNIPOWER® ST standard	59 60 617
Couvercle de compteur OMNIPOWER® ST long	59 60 618
Tête de lecture optique avec prise USB	66 99 099
Tête de lecture optique avec connecteur D-sub à 9 pôles	66 99 102
Kit METERTOOL pour la programmation du rapport CT	68 30 017

* pour les systèmes autres que ceux de Kamstrup uniquement

** pour le système OMNIA® uniquement

Kamstrup A/S Suisse

Industriestrasse 47
 CH-8152 Glattbrugg
 T: +41 43 455 70 50
 info@kamstrup.ch
 kamstrup.com