

Manuel d'installation

• —————
OMNIPOWER – triphasé



Raccordez le compteur conformément au schéma d'installation figurant sur la plaque signalétique du compteur.

Selon la configuration, une valeur fixe est affichée ou l'affichage passe d'une indication à l'autre toutes les 10 secondes.

Il est possible de modifier manuellement la lecture de l'écran en activant le bouton-poussoir situé sur le compteur. Les relevés disponibles dépendent de la configuration du compteur.

Lignes directrices en matière de sécurité et d'installation

Le compteur ne doit être utilisé que pour mesurer l'énergie électrique et ne doit fonctionner que dans les limites des valeurs spécifiées.

Le compteur doit être débranché lors de toute intervention. Il peut être très dangereux de toucher les pièces du compteur lorsque celui-ci est allumé.

Par conséquent, le fusible de sécurité correspondant doit être retiré et conservé dans un endroit où il ne peut pas être inséré par des personnes non autorisées.

Les normes, directives, réglementations et instructions locales en vigueur doivent être respectées.

Seul le personnel autorisé est habilité à installer des compteurs d'électricité.

Les compteurs à raccordement direct doivent être protégés contre les courts-circuits par un fusible de sécurité en fonction de l'intensité maximale indiquée sur le compteur.

En cas de non-respect des "Directives pour la sécurité et l'installation", la garantie ne s'applique plus..

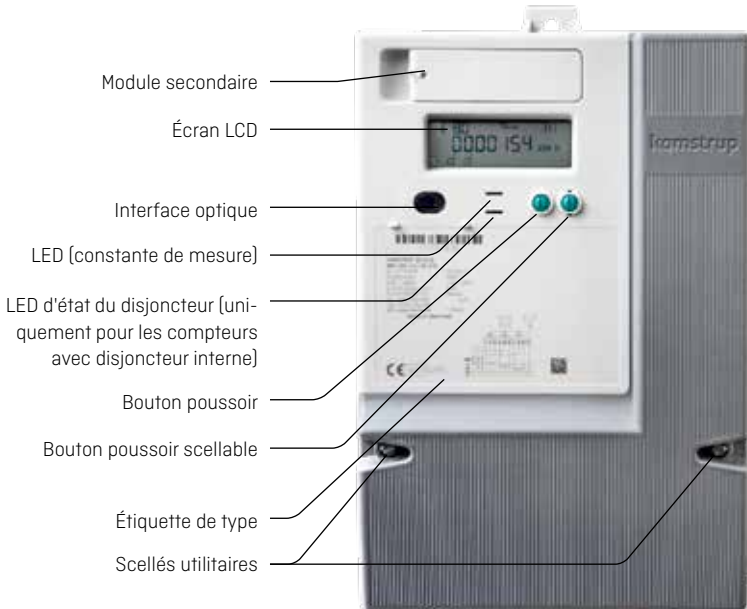

Le voyant constant du compteur clignote proportionnellement à l'énergie active consommée.

Seul le personnel autorisé peut rompre le scellement.

Les indications de phase ont plusieurs fonctions. Ils indiquent les deux situations décrites ci-dessous.

A partir de la connexion du compteur :

Indications L1, L2, L3		Indiquer
Marche		La tension est supérieure à la limite minimale (160 V)
Arrêt		La tension est inférieure à la limite minimale (160 V)
Indication		Indiquer
Marche		La charge est supérieure à la limite minimale (2,3 W)
Arrêt		La charge est inférieure à la limite minimale (2,3 W)

Si la charge dépasse la limite minimale et que le compteur est configuré avec ce relevé, la consommation sera indiquée par le relevé du quadrant. Le sens des courants triphasés est indiqué par les flèches ci-dessus, respectivement L1, L2 et L3.

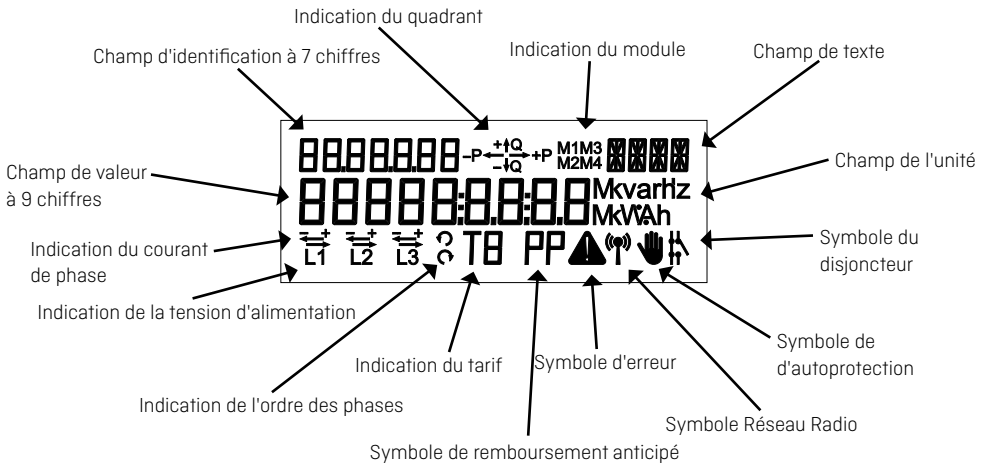

Bornes

	Multi-cœur	7 cœurs	Massifs / terminaux
35 mm ²	≥ 6 mm ²	≥ 6 mm ²	≥ 2,5 mm ²

Vis : Pz 2 ou emplacement droit

Torche : 2,5 – 3 Nm

Il faut toujours veiller à ce que les câbles et les broches soient correctement montés en respectant le couple de serrage indiqué.

Contrôle de la charge, installation

Pour les compteurs avec relais de contrôle de charge. En raison du retard pris par le compteur, il est important de redémarrer le compteur (arrêt/marche) lorsque l'heure est réglée correctement dans le compteur. Cela place les relais dans la bonne position et arrête la temporisation.

Avec radio intégrée

Si le compteur est fourni avec une radio intégrée pour l'établissement d'un relevé à distance, le compteur se connecte automatiquement à un réseau radio. La radio intégrée est équipée d'une antenne interne. L'intensité du signal radio peut être lue par le système. Si le signal radio n'est pas suffisant, une antenne externe doit être connectée. Veuillez consulter la documentation actuelle sur les antennes disponibles.

Le montage d'un module de communication dans le compteur peut influencer la communication radio. Veuillez contacter Kamstrup A/S.

Avec fonction de déconnexion

Si le compteur est livré avec une fonction de disjoncteur intégrée, vous devez vous assurer que la diode rouge est éteinte. La diode indique si le courant est connecté (diode éteinte) ou déconnecté (diode allumée) localement au niveau du consommateur.

Connexion en cas de court-circuit

Lorsqu'un compteur triphasé est utilisé pour une installation biphasée, il est recommandé de ne pas faire de différence entre les deux compteurs, un court-circuit entre les entrées de phase 1 et 2 du compteur (c'est-à-dire entre les bornes 1 et 4 ou entre les bornes 2 et 5).

Dimensions d'installation

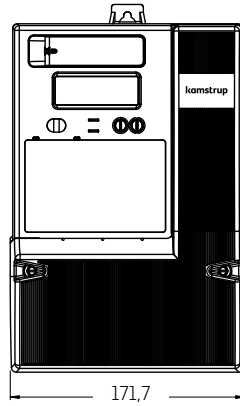
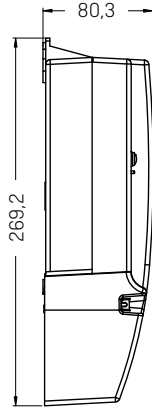

Schémas de connexion

Le schéma de connexion valide apparaît à partir de la plaque signalétique.

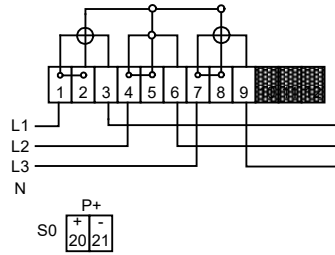

Schéma de connexion des modules

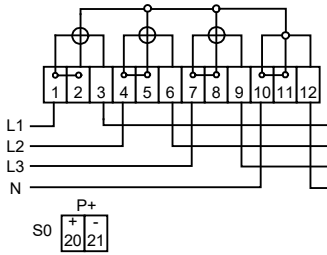
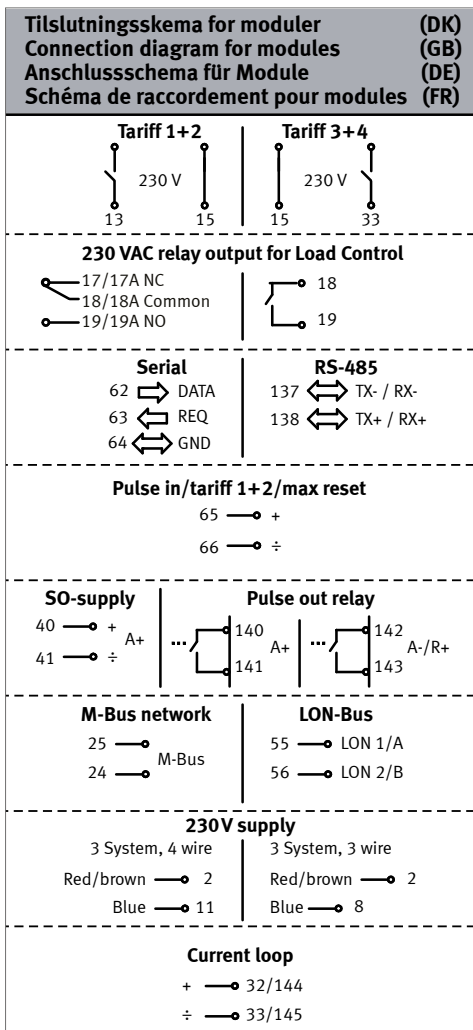

OMNIPower – triphasé